

# SUPERVISION SCARPIERA

shoe rack

SedieDesign

Grazie per aver acquistato questa scarpiera.

Prima di procedere al montaggio ed all'uso della scarpiera leggere attentamente e per intero le istruzioni del presente foglio. Vi preghiamo inoltre di controllare il contenuto della confezione prima di eseguire il montaggio di questo prodotto.

A seguito è riportato un elenco di controllo completo di tutti gli elementi e la quantità, dei componenti della libreria.

*Thank you for purchasing this shoe rack.*

*please ensure instructions are read in full before attempting to assemble this product. please check the pack contents before attempting to assemble this product. A full check list of components is given in this leaflet. If any components are missing, please contact the retailer from whom you bought this product.*

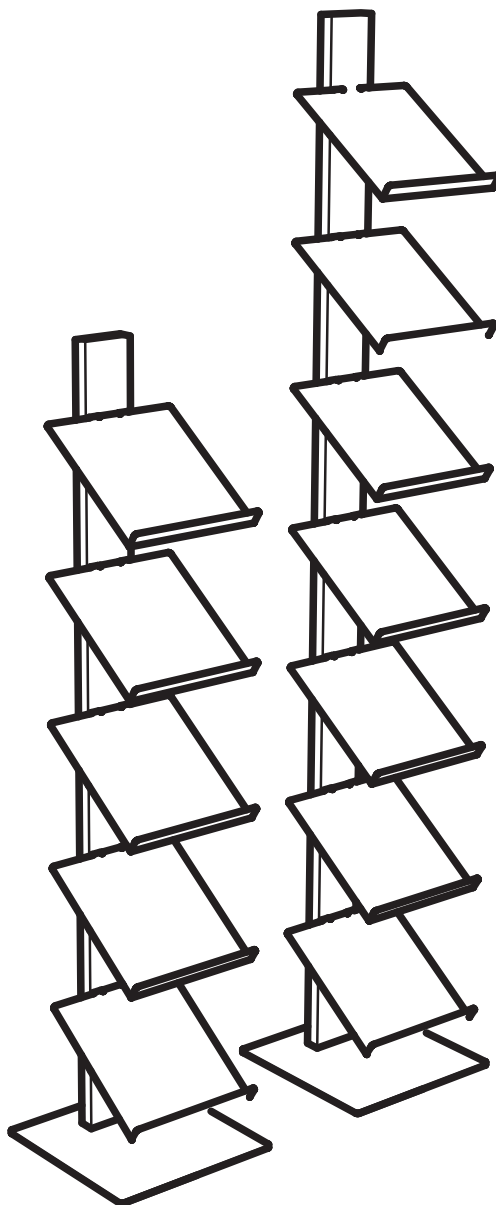
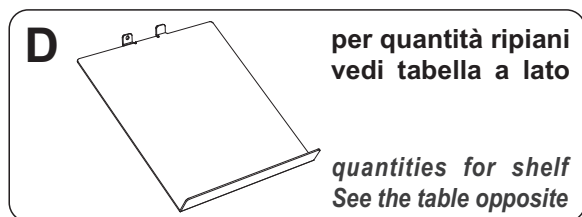
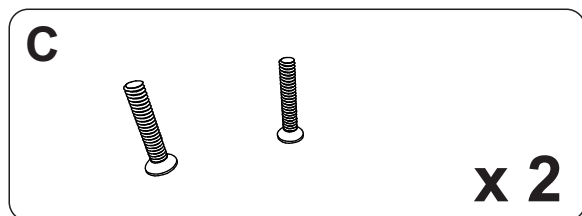
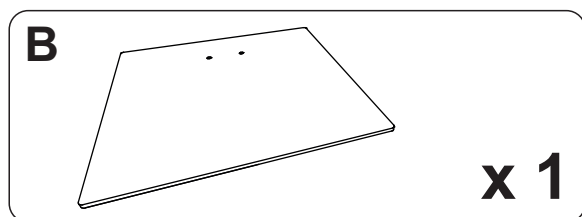
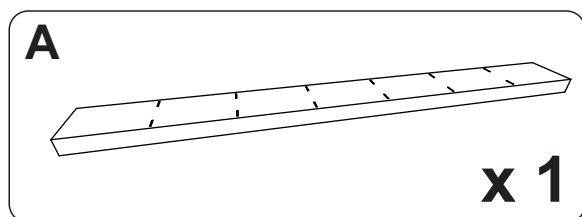

supervision 152	supervision 202	supervision brackets
h. 1520 mm	h. 2020 mm	kit extra brackets
5 ripiani/shelf	7 ripiani/shelf	3 ripiani/shelf

In caso di componenti mancanti, contattare il rivenditore presso il quale è stato acquistato il prodotto.  
*If any components are missing, please contact the retailer from whom you bought this product.*

**Questa Libreria, può essere montata in 5 minuti da una persona**

*This product takes approximately 5 minutes to assemble with 1 person*

**la confezione contiene piccoli oggetti che devono essere tenuti lontano dai bambini**

**The package contains small items that need to be kept away from children**

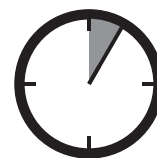
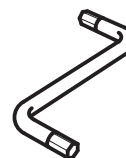

**1** fissare la colonna **A** alla base **B** e bloccare con la vite **C**  
*fasten the column (A) to the base (B) and secure with screws (C)*

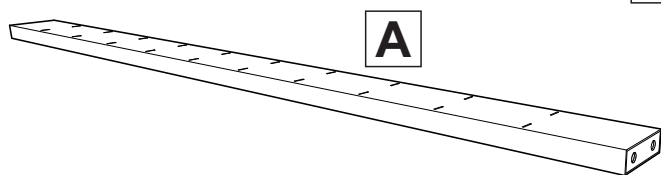

**B**

**A**

**C**

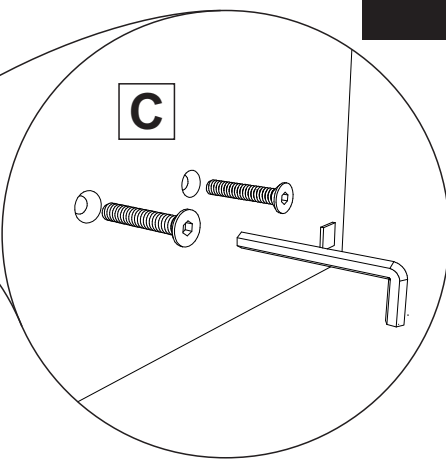

**2** accertarsi che il pavimento sia liscio e regolare, il mobile stabile ed in bolla.  
*be sure that the floor is smooth and regular, the bookcase stable and level.*

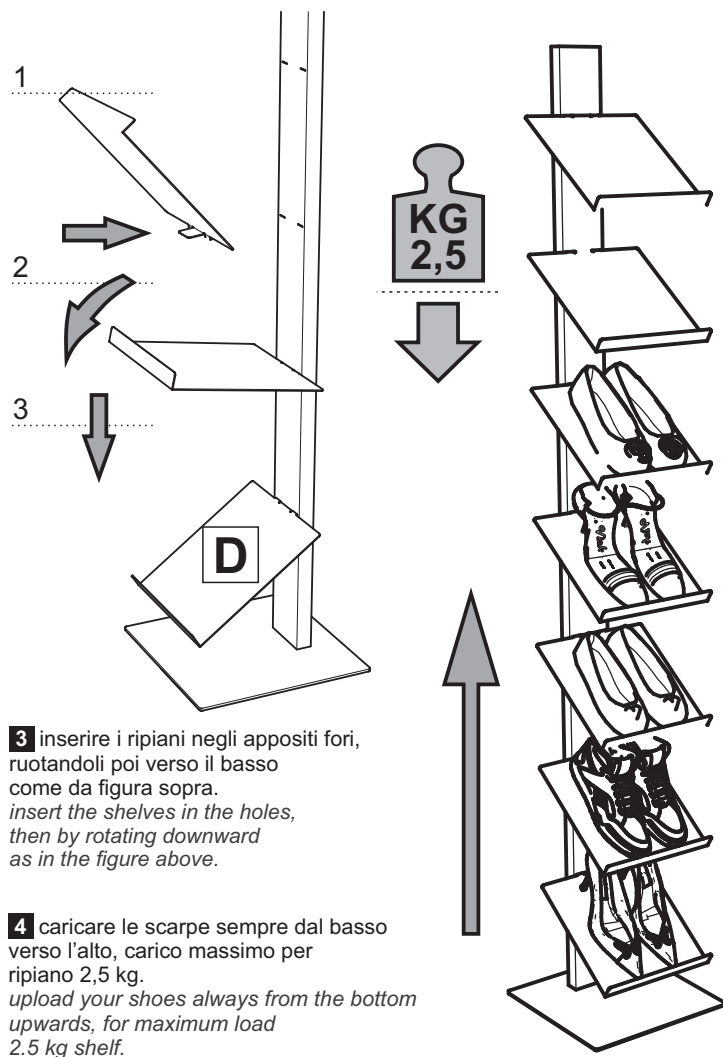
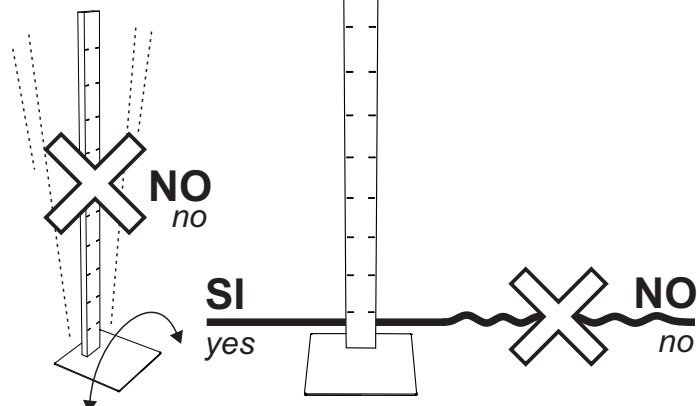

**3** inserire i ripiani negli appositi fori, ruotandoli poi verso il basso come da figura sopra.  
*insert the shelves in the holes, then by rotating downward as in the figure above.*

**4** caricare le scarpe sempre dal basso verso l'alto, carico massimo per ripiano 2,5 kg.  
*upload your shoes always from the bottom upwards, for maximum load 2.5 kg shelf.*

**ISTRUZIONI DI SICUREZZA - SAFETY INSTRUCTIONS**

Uso non corretto può causare danni o lesioni. I mobili possono essere pericolosi se non installati correttamente. Fare massima attenzione nello spostare o maneggiare i mobili. Mai trascinare i mobili durante gli spostamenti, i mobili vanno spostati esclusivamente sollevandoli. Controllare periodicamente tutti i fissaggi per garantire che nessuno sia allentato, serrare nuovamente se necessario. Nessuna responsabilità sarà accettata per danni o lesioni causati da mobili installati o assemblati in modo non corretto.

*Improper handling can cause damage or injury. Furniture can be dangerous if not properly installed. Take utmost care when moving or handled the furniture. Never drag furniture while on the move the furniture must be moved by lifting them exclusively. Periodically check all fixings to ensure that no one is loose, tighten them if necessary. No liability will be accepted for damages or injuries caused by*

**cura e manutenzione:** per la pulizia utilizzare un panno leggermente umido. non utilizzare detergenti abrasivi o aggressivi, possono danneggiare la superficie.

**care and maintenance:** use a slightly damp cloth for cleaning. do not use any abrasive cleaner or harsh detergent as this can damage the surface.

Assicurarsi che la scarpiera sia posizionata solo su un pavimento totalmente orizzontale. Per garantire stabilità alla scarpiera, accatastare le scarpe sempre dal pavimento verso l'alto.

ensure shoe rack is placed on a level horizontal ground only. always stack from the ground up, to ensure shoe rack is balanced.

**NON** utilizzare la scarpiera come una scala a pioli.  
**NON** arrampicarsi sulla scarpiera.  
**NON** permettere ai bambini di giocare con la scarpiera.  
*DO NOT use the shoe rack as a stepladder.  
 DO NOT climb the shoe rack.  
 DO NOT allow children to play with the shoe rack.*



**Carico massimo per ripiano:**  
**Maximum load per shelf:**  
**2,5 kg**

Si prega di conservare queste istruzioni per consultazioni future  
*Please keep these instructions for future reference*